



Notice de pose :

Volet roulant avec moustiquaire intégrée - Tirage direct

Nous vous conseillons d'être 2



Aidez-vous de notre vidéo de pose en scannant ce QR-code avec votre smartphone :



Pose en applique



Pose sous linteau et linteau inversé

ETAPE 1 : OUVERTURE DU COLIS

Vous recevez dans votre colis :

- (1) Le coffre avec le tablier déjà monté (et son verrou sur la lame finale),
- (2) Les coulisses (en U pour les poses sous linteau et en applique contre façade, et en L pour la pose sous linteau inversé),
- (3) Les poignées,
- (4) Les cache-trous (livrés UNIQUEMENT pour une pose en applique)
- (5) Les rivets (remplacent les vis dans le cas où vous souhaitez fermer définitivement le coffre du volet)

La visserie n'est pas fournie.

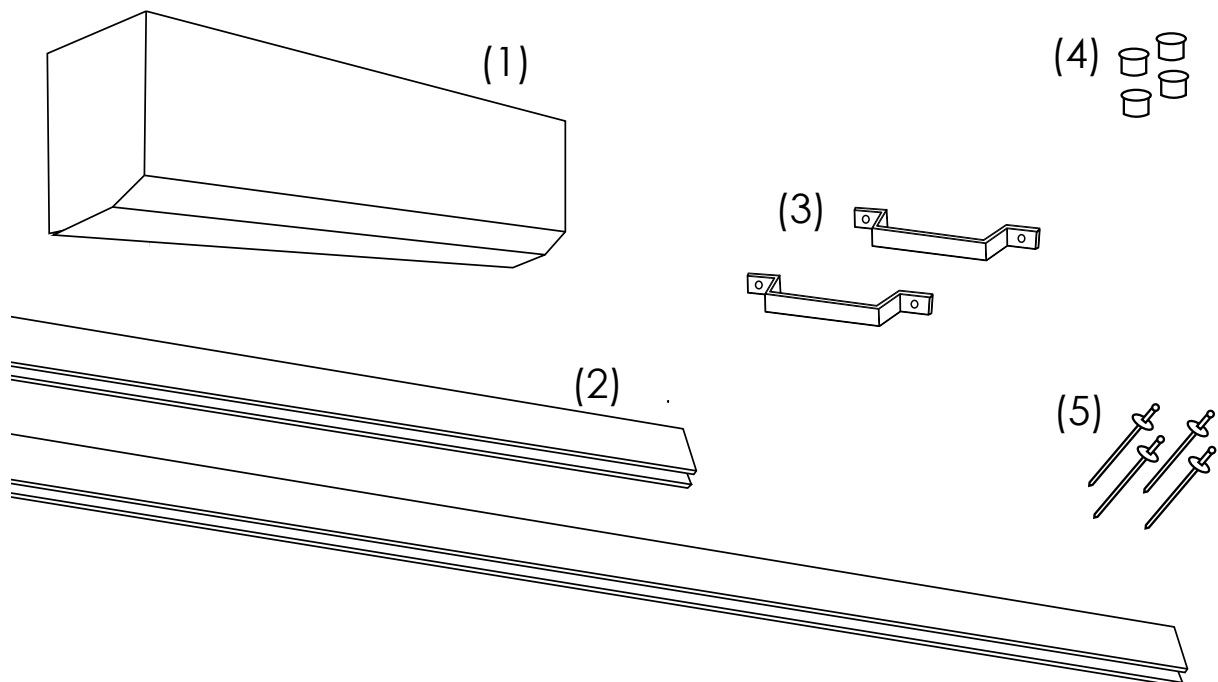

Vos outils :

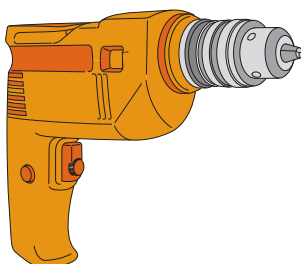

Une perceuse

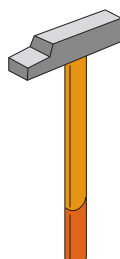

Un marteau ou un maillet



Un tournevis

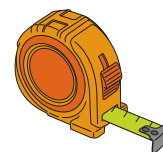

Un mètre



Un crayon

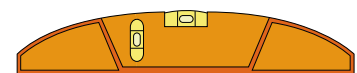

Un niveau



Notice de pose :

Volet roulant avec moustiquaire intégrée - Tirage direct

ETAPE 2 : TYPE DE POSE

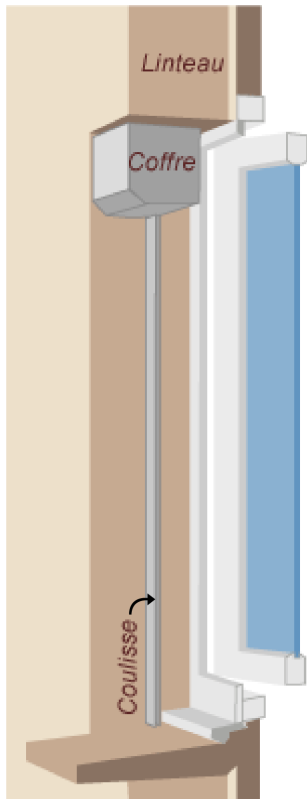

Pose de type A Pose sous linteau

Votre volet est posé sous le linteau, contre la fenêtre, et le coffre est orienté vers l'extérieur.

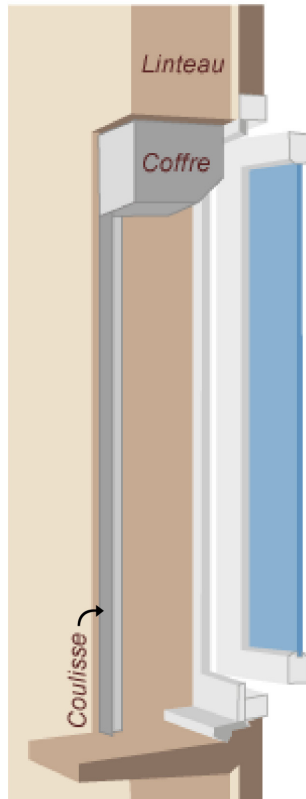

Pose de type B Pose sous linteau inversé

Votre volet est posé sous le linteau, aligné à la façade et le coffre orienté vers l'intérieur.

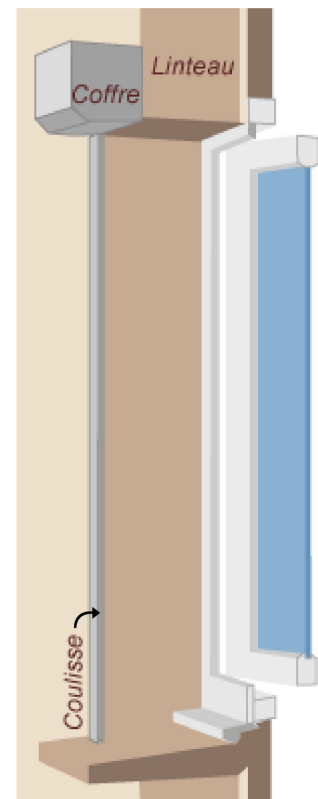

Pose de type C Pose en applique contre la façade

Elle permet de préserver la luminosité de votre intérieur. Votre volet est posé sur votre façade et le bas du coffre est aligné avec le linteau.

ETAPE 3 : PREPARATION DES COULISSES POUR LA COMMANDE A TIRAGE DIRECT

Réalisez une encoche d'environ 4 cm en bas de vos coulisses à l'aide d'une perceuse ou d'une scie à métaux. Le verrou passera dans cette encoche pour le verrouillage de votre volet.

Pour faciliter le passage du verrou, nous vous conseillons de limer l'encoche afin de la rendre lisse.

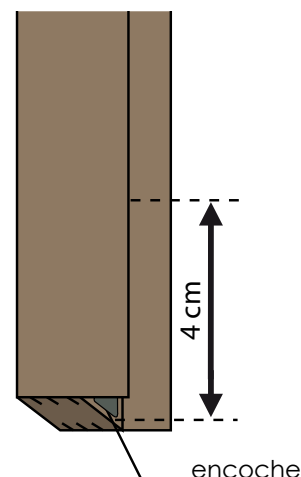
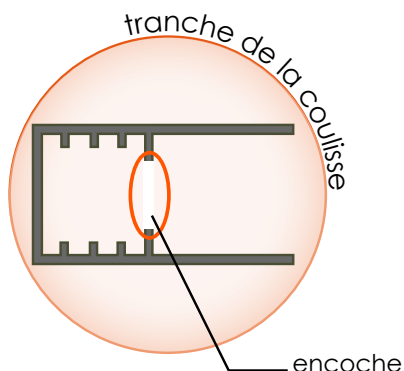



Notice de pose :

Volet roulant avec moustiquaire intégrée - Tirage direct

ETAPE 4 : INSTALLATION DU VOLET

POSE SOUS LINTEAU

1 - Percez vos coulisses de part en part, en utilisant une mèche à métaux de diamètre plus petit que vos têtes de vis.

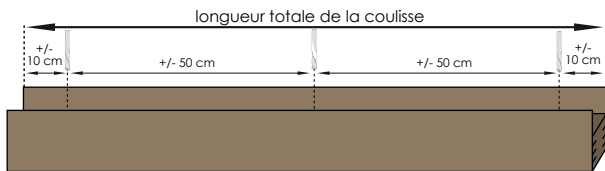

Astuce : commencez vos perçages à une dizaine de centimètres de chaque bord, puis poursuivez tous les 50 centimètres environ.

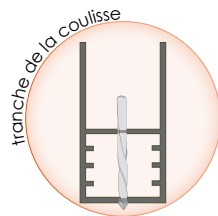

2 - Percez de nouveau la première épaisseur des coulisses à un diamètre supérieur à celui de vos têtes de vis. Cela vous permettra de passer les vis à l'intérieur des coulisses, et donc de ne pas gêner la descente du volet.

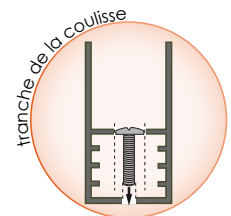
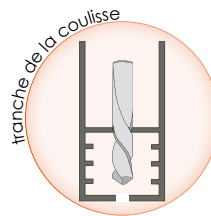
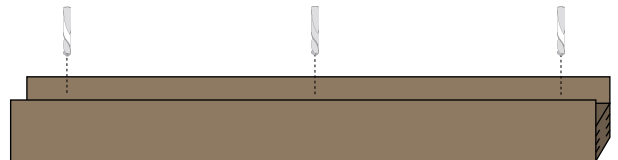

POSE SOUS LINTEAU INVERSÉ

Procédez comme pour une pose sous linteau classique ou percez vos points de fixation dans l'ailette de la coulisse pour éviter d'endommager l'angle du mur si le volet est posé à fleur de façade.

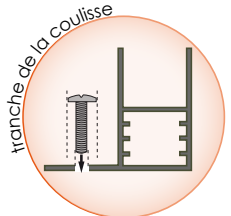
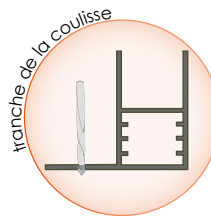
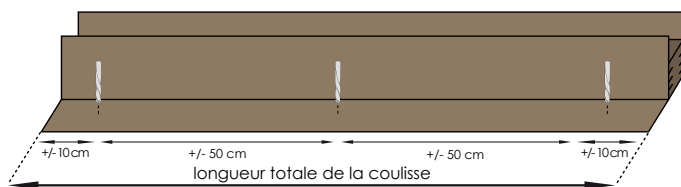

POSE EN APPLIQUE

1 - Percez vos coulisses de part en part, en utilisant une mèche à métaux de diamètre plus petit que vos têtes de vis.

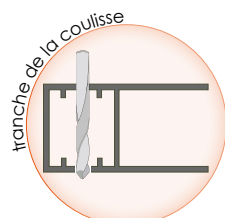
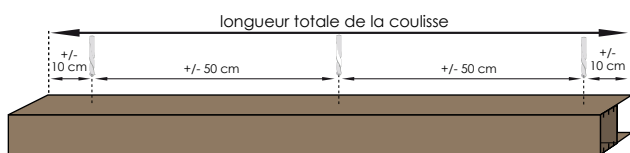

2 - Percez de nouveau la première épaisseur des coulisses à un diamètre supérieur à celui de vos têtes de vis. Cela vous permettra de passer les vis à l'intérieur des coulisses, et donc de ne pas gêner la descente du volet.

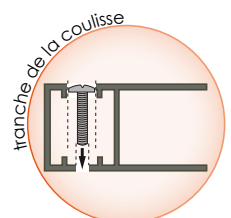
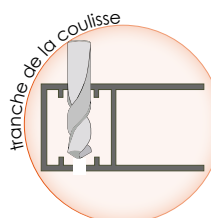
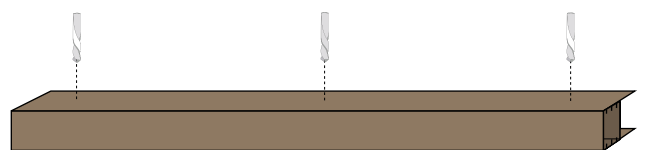



Notice de pose :

Volet roulant avec moustiquaire intégrée - Tirage direct

3 - Assemblez les coulisses au coffre.

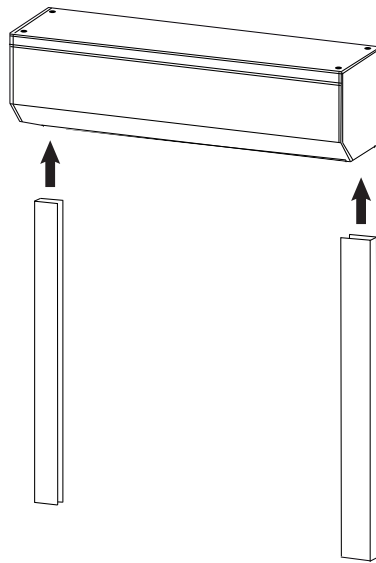

4 - Présentez votre volet à son emplacement final suivant le type de pose choisi et vérifiez la position des coulisses et du coffre à l'aide d'un niveau.



Pour une pose sous linteau présentez le volet au plus près de la fenêtre avec le coffre orienté vers l'extérieur.



Pour une pose sous linteau inversé, alignez le volet à votre façade avec le coffre orienté vers l'intérieur.



Pour la pose en applique contre la façade, installez le volet sur la façade tout en alignant le bas du coffre avec le linteau.

5 - Marquez les points de perçage des coulisses.

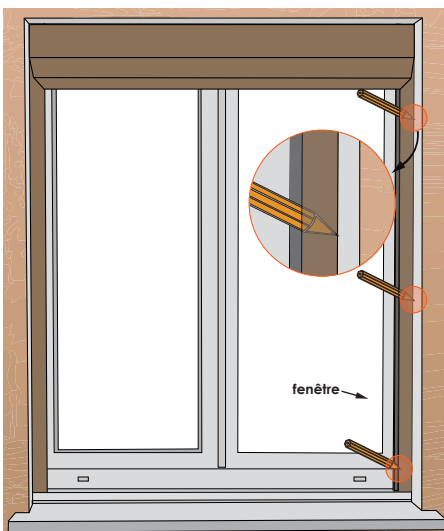

Pose sous linteau

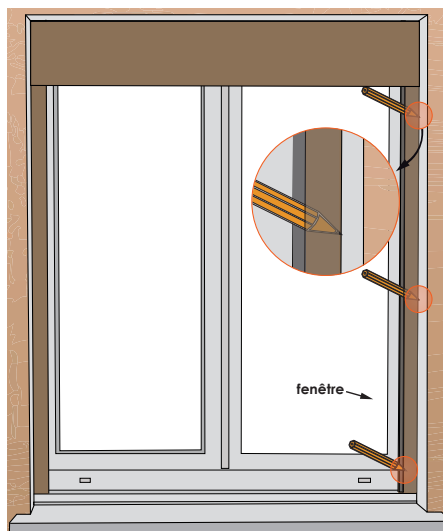

Pose sous linteau inversé



Pose en applique



Notice de pose :

Volet roulant avec moustiquaire intégrée - Tirage direct

- 6 - Percez le mur selon vos marques en veillant à utiliser une mèche adaptée.
- 7 - Pour finaliser la préparation de votre mur, installez les chevilles dans les trous prévus pour les coulisses.
- 8 - Présentez le coffre et les coulisses à leur position finale.
- 9 - Vissez maintenant les coulisses au mur en commençant par le haut. Notre système est conçu de telle façon que le coffre n'a pas besoin d'être vissé au mur.

ETAPE 5 : INSTALLATION DES POIGNÉES SUR LA LAME FINALE

Terminez la pose du volet roulant rénovation par l'installation des poignées.

- 1 - Placez vos poignées sur la lame finale. Vous pouvez les positionner côté intérieur ou extérieur selon vos besoins, toutefois veillez à les placer en haut de la lame finale pour ne pas gêner le mécanisme de verrouillage.

Marquez l'emplacement des poignées

- 2 - Percez la lame finale selon vos marques

- 3 - Puis vissez vos poignées

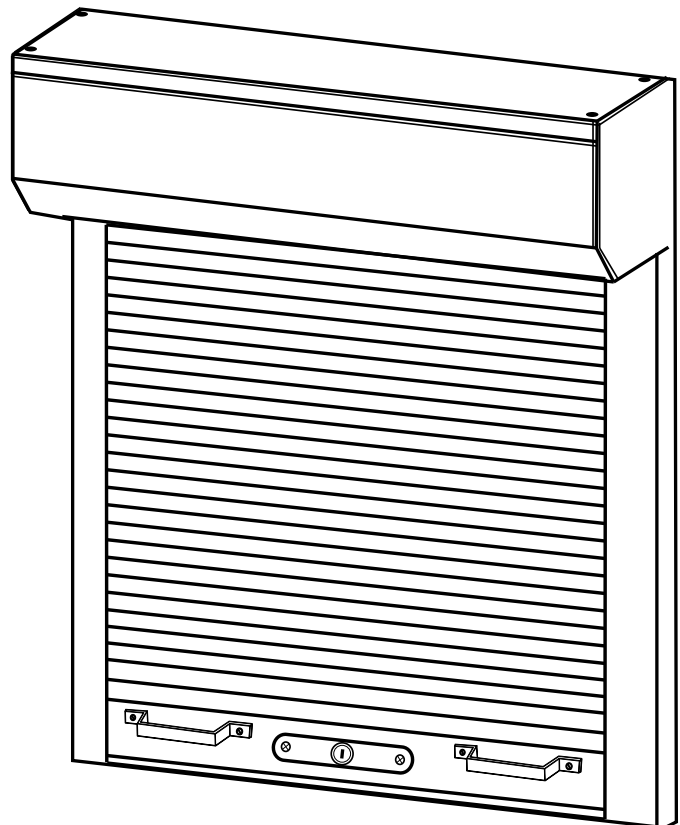
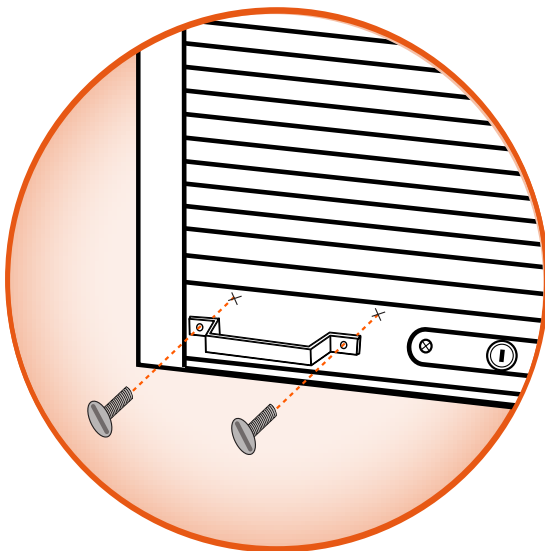

Le verrouillage du volet avec la clé peut se faire de l'extérieur et de l'intérieur.



Notice de pose :

Volet roulant avec moustiquaire intégrée - Tirage direct

ETAPE 5 : FINITIONS

Pour garantir une isolation optimale, posez un joint de silicone le long des coulisses et au dessus du coffre.



Si vous avez opté pour une pose en applique, placez les cache-trous sur vos coulisses, à l'aide d'un maillet. Ils permettent de masquer les trous de perçage des coulisses pour une finition optimale. Si besoin, agrandissez vos trous jusqu'à 12 mm de diamètre.

